

性能特点

- 低互调失真
- 高的平均功率, 100 W
- 宽频带, 30 MHz至2500 MHz
- 低插入损耗/高隔离度
- 高可靠性封装
- 兼容260 °C回流焊接
- 9-pin 6 mm × 6 mm × 1.1 mm LGA leadless package

产品简介

ADIC873H是一款高功率和高隔离度的单刀四掷PIN开关器件, 设计用于30 MHz至2500 MHz。它们的额定工作功率为100 W, 输入和输出的驻波比为1.2 : 1。ADIC873H开关选用低插损和高可靠性的PIN二极管, 可用作高功率T/R切换开关。

极限参数

参数	绝对最大值
反向电压	500 V
正向电流	100 mA
工作温度	-55 °C to +105 °C
贮存温度	-65 °C to +150 °C
结温	175 °C
功耗	4 W @ 25 °C

引脚定义

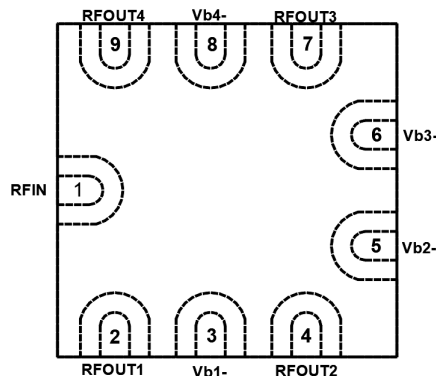

俯视透视图

引脚编号	符号	功能描述
1	RFIN	射频公共端口
2	RFOUT1	射频端口1
3	Vb1-	1端口控制端口
4	RFOUT2	射频端口2
5	Vb2-	2端口控制端口
6	Vb3-	3端口控制端口
7	RFOUT3	射频端口3
8	Vb4-	4端口控制端口
9	RFOUT4	射频端口4



关注公众号

ADIC873H

V0

电性能表 (TA= +25 °C, 500 MHz)

型号	封装形式	最大CW 输入功率 (W)	开关类型	频率范围 (MHz)	最小隔离度 (dB)	插损典型值 (dB)	输出引脚
ADIC873H	LGA	100	SP4T	30 - 2500	40	0.3	2, 4, 7, 9

典型测试曲线 (T=25 °C, 评估板测试, 30 - 700 MHz应用频段测试)

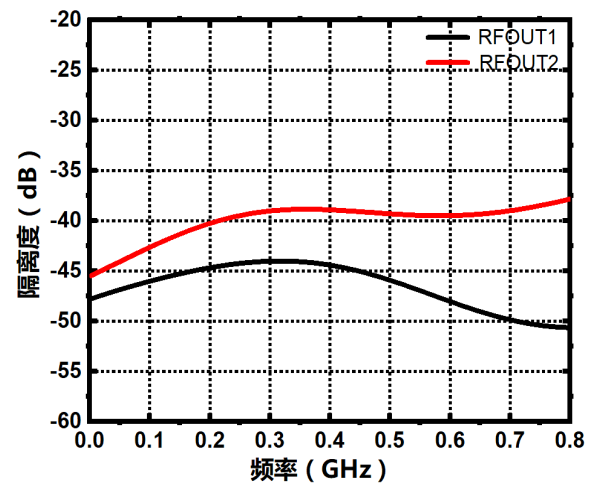
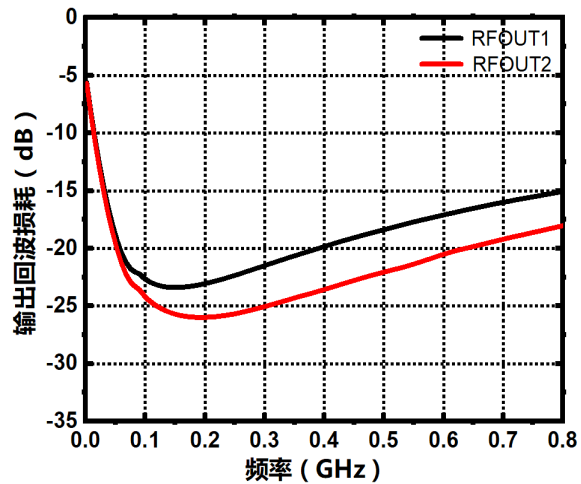
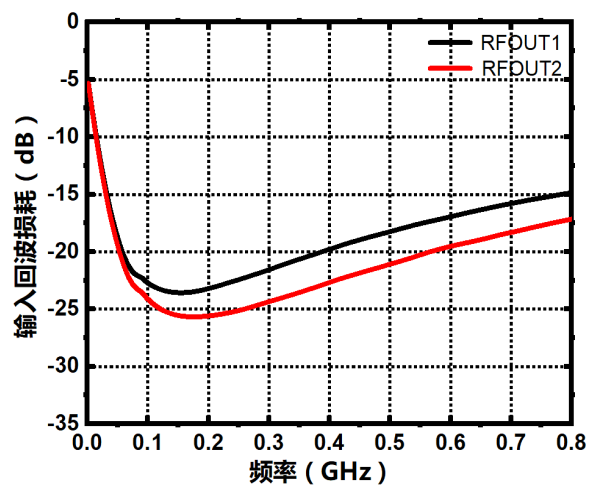
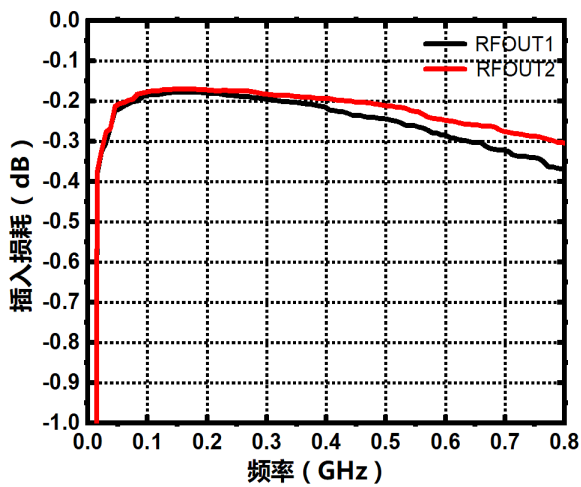

真值表 (VCC=3.3 V; Vbi与Vbi~互补加电, 如Vb1=0 V, 则Vb1~=150 V; 而Vb1=150 V, 则Vb1~=0 V)

控制输入				通断状态			
Vb1	Vb2	Vb3	Vb4	RFin-RFout1	RFin-RFout2	RFin-RFout3	RFin-RFout4
0 V	150 V	150 V	150 V	ON	OFF	OFF	OFF
150 V	0 V	150 V	150 V	OFF	ON	OFF	OFF
150 V	150 V	0 V	150 V	OFF	OFF	ON	OFF
150 V	150 V	150 V	0 V	OFF	OFF	OFF	ON

典型测试曲线 (T=25 °C, 评估板测试, 100 - 1400 MHz应用频段测试)

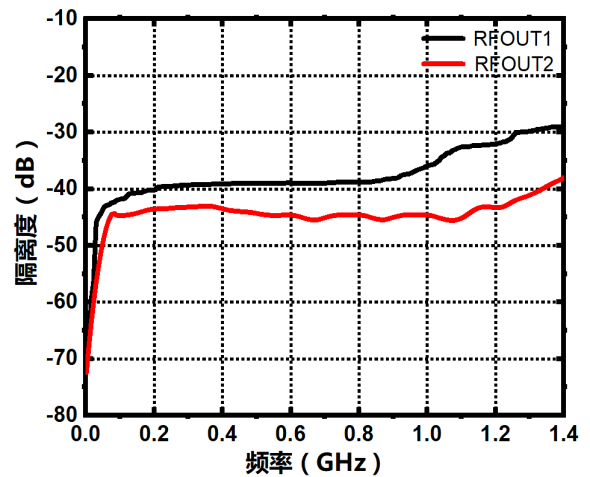
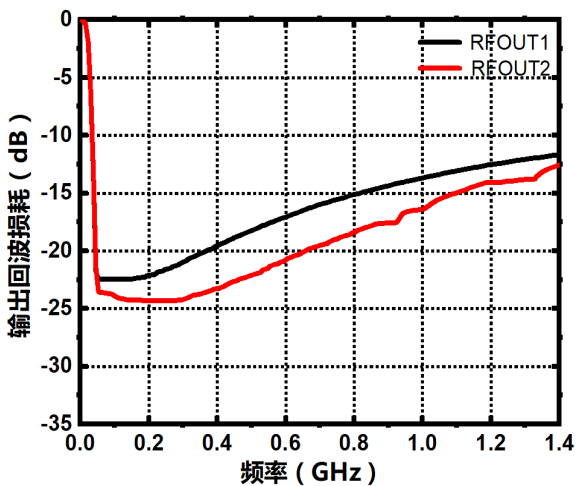
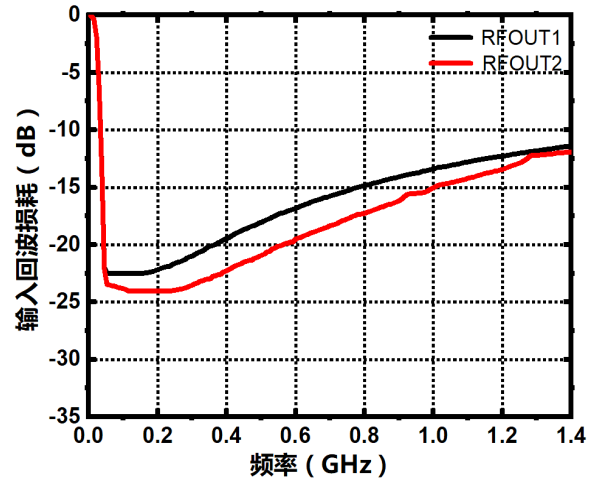
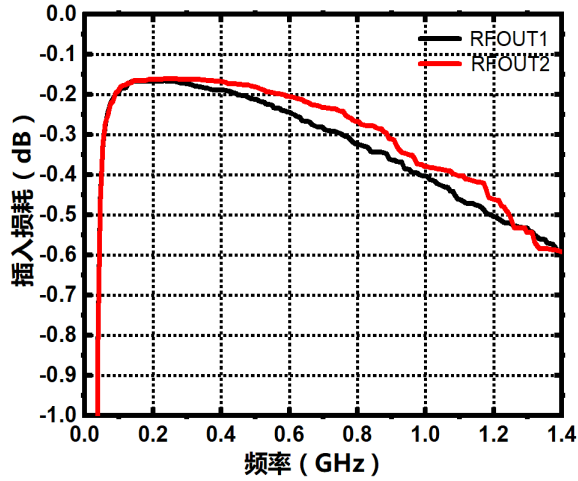

应用电路

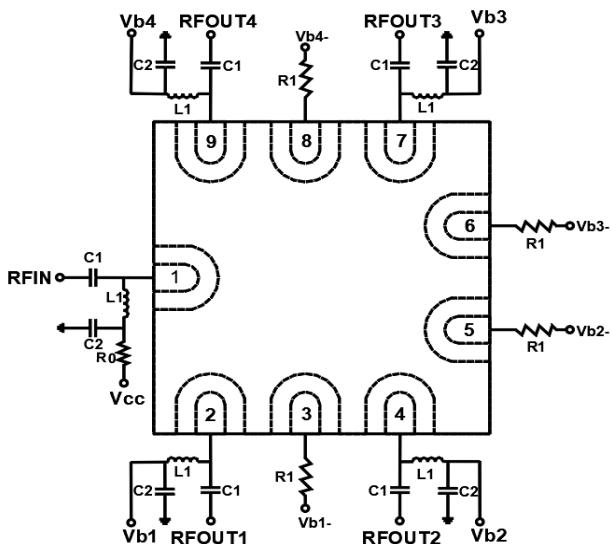

元件名称	30 - 700 MHz	100 - 1400 MHz
C1	270 PF	100 PF
C2	1 nF	1 UF
L1	国产华湘1.2 uH	220 nH
R1	200 KΩ	200 KΩ
R0	100 Ω	100 Ω

*需要考虑器件耐压和承受的功率

ADIC873H

V0

外形尺寸

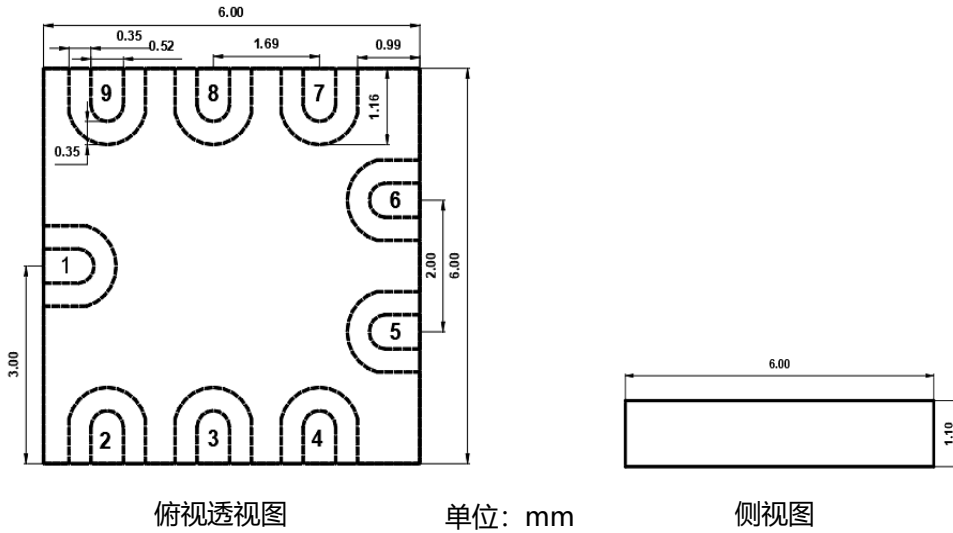

建议引脚PCB

